

# Sistemas operativos II.

## Memoria en UNIX

December 7, 2010

Introducción

Espacio de direcciones de los procesos

Organización de la memoria física

Robo de páginas e intercambio

Introducción

Espacio de direcciones de los procesos

Organización de la memoria física

Robo de páginas e intercambio

# Generalidades

- ▶ Los procesos se ejecutan en un espacio de direcciones virtual
- ▶ Usualmente la memoria física está dividida en trozos de tamaño fijo denominados marcos o páginas físicas
- ▶ Tamaño de página depende del procesador. En sistemas actuales típicamente 4Kbytes
- ▶ Lo procesos trabajan con direcciones virtuales compuestas por número de página y desplazamiento dentro de la página. Ejemplo: en un sistema con páginas de 4K la dirección 0x800c03a9, correspondería a desplazamiento 0x3a9 en la página 0x800c0
- ▶ La traslación de número de página y desplazamiento a número de página física (marco) y desplazamiento se hace en tiempo de ejecución con ayuda del *hardware*

# Esquema del direccionamiento en la arquitectura i386

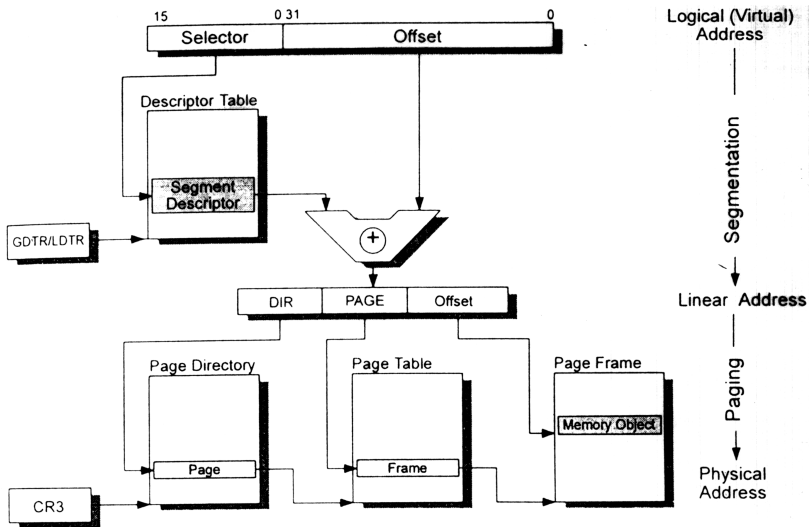

## Esquema del direccionamiento en la arquitectura i386

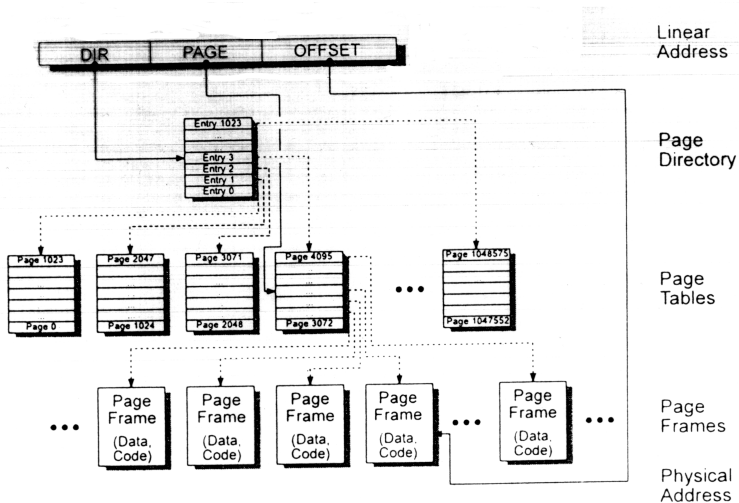

# Generalidades

- ▶ Si el sistema soporta memoria virtual
  - ▶ un proceso no tiene que estar en memoria totalmente para poderse ejecutar: la tabla de páginas ha de tener un bit que indica si está o no en memoria.
  - ▶ El S.O. guarda información de dónde en el almacenamiento secundario está cada página no residente en memoria física
  - ▶ Cuando se crea un proceso se necesita memoria para las estructuras `proc` y `u_area`
  - ▶ el código y los datos inicializados residen en el fichero de disco
  - ▶ la pila y los datos sin inicializar se ajustan durante la ejecución
  - ▶ solo se asigna memoria para aquellas páginas que son referenciadas: paginación bajo demanda pura

# Generalidades

- ▶ Las páginas de memoria *no usadas* se sacan de la memoria: *robo de páginas*.
  - ▶ En unix el proceso que realiza esta tarea es *pageout*, *pagedaemon* o *paged*
- ▶ Si se produce hiperpaginación (los procesos tienen menos páginas que su *working set* en memoria), se intercambian procesos enteros a disco.
  - ▶ En unix esto lo hace el *swapper* (*sched*)



## Introducción

### Espacio de direcciones de los procesos

memoria en System V R4

memoria en System V R4: estructura *as*

memoria en System V R4: estructura *seg*

memoria en System V R4: estructura *segvn\_data*

memoria en System V R4: estructuras *anon\_map* y *anon*

### Organización de la memoria física

### Robo de páginas e intercambio

## memoria en System V R4

- ▶ El espacio de direcciones de un proceso se almacena como una lista enlazada de sus segmentos (código, datos, pila . . .)
- ▶ en la estructura *proc* hay una referencia a una estructura *as* (*address space*)
- ▶ la estructura *as* contiene la referencia a la primera de las estructuras de la lista que describe los segmentos que constituyen el espacio de direcciones
- ▶ cada segmento esta descrito por una estructura *seg* que contiene una referencia a una estructura *segvn\_data*.
- ▶ El comando *pmap* nos muestra la lista de segmentos del proceso

# memoria en System V R4

- ▶ Según el tipo de segmento (*vnode* o anónimo) en la estructura *segvn\_data* hay la referencia adecuada
  - ▶ segmento *vnode*. Es un segmento asociado con un fichero que tiene un *vnode*. Se trata de código o de un fichero sobre el que se ha hecho *mmap()*. El miembro *vp* de la estructura *segvn\_data* tiene esta referencia
  - ▶ segmento anónimo. Segmento no asociado a un fichero, p.e. datos o pila. Está descrito por una estructura *anon\_map*. Las páginas anónimas de este segmento ocupan direcciones virtuales contiguas y sus descriptores se mantienen en el array *anon* de estas estructuras

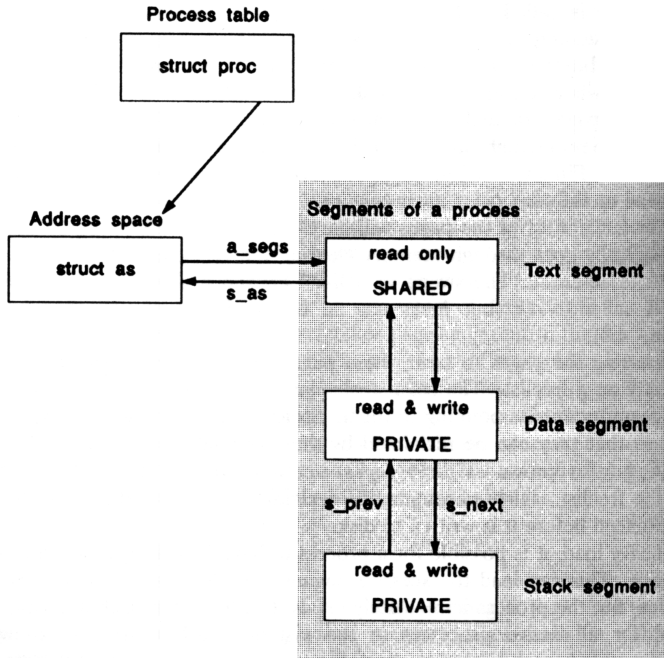

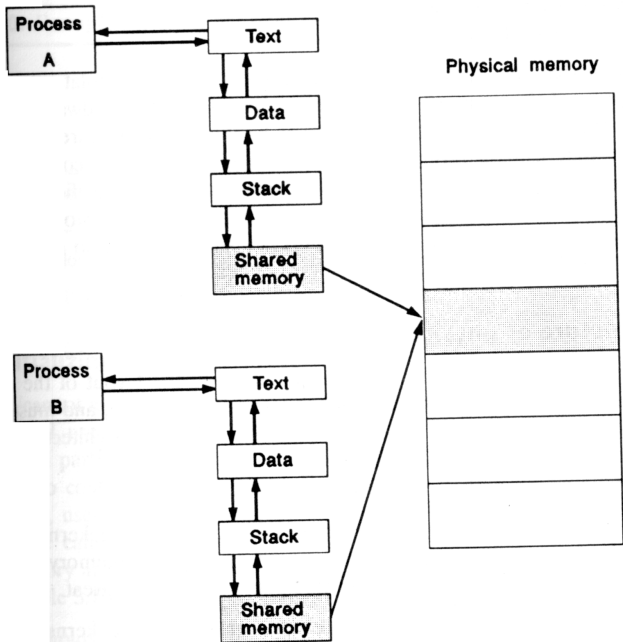

A continuación se muestra la salida del comando *pmap* para el proceso creado al ejecutar el shell de la práctica para ilustrar los cambios que se van produciendo en su espacio de direcciones

▶ en solaris para x86

```
08046000      8K rwx--   [ stack ]
08050000     44K r-x-- /home/antonio/so2tex/Practicas/a.out
0806A000      4K rwx-- /home/antonio/so2tex/Practicas/a.out
0806B000      8K rwx--   [ heap ]
D16D0000      4K rwx--   [ anon ]
D16E0000     740K r-x-- /lib/libc.so.1
D17A9000     24K rw--- /lib/libc.so.1
D17AF000      8K rw--- /lib/libc.so.1
D17C0000     24K rwx--   [ anon ]
D17CA000    132K r-x-- /lib/ld.so.1
D17FB000      4K rwx-- /lib/ld.so.1
D17FC000      8K rwx-- /lib/ld.so.1
```

▶ en solaris para sparc

```
00010000     56K read/exec /export/home/afyanez/Practicas/a.out
0002C000      8K read/write/exec /export/home/afyanez/Practicas/a.out
0002E000      8K read/write/exec [ heap ]
FF280000    664K read/exec /usr/lib/libc.so.1
FF334000     40K read/write/exec /usr/lib/libc.so.1
FF380000     16K read/exec /usr/platform/sun4u/lib/libc_psr.so.1
FF3A0000      8K read/exec /usr/lib/libdl.so.1
FF3B0000    160K read/exec /usr/lib/ld.so.1
FF3E6000      8K read/write/exec /usr/lib/ld.so.1
FF3E8000      8K read/write/exec [ anon ]
FFBEC000     16K read/write/exec [ stack ]
```

## ▶ en linux

```

08048000    36K r-x-- /home/antonio/so2tex/Practicas/a.out
08051000     4K rw--- /home/antonio/so2tex/Practicas/a.out
08052000     4K rw--- [ anon ]
b7e7c000     4K rw--- [ anon ]
b7e7d000  1180K r-x-- /lib/tls/i686/cmov/libc-2.3.6.so
b7fa4000    20K r---- /lib/tls/i686/cmov/libc-2.3.6.so
b7fa9000     8K rw--- /lib/tls/i686/cmov/libc-2.3.6.so
b7fab000    12K rw--- [ anon ]
b7fbb000    16K rw--- [ anon ]
b7fbf000     4K r-x-- [ anon ]
b7fc0000   84K r-x-- /lib/ld-2.3.6.so
b7fd5000     8K rw--- /lib/ld-2.3.6.so
bf8a0000    88K rw--- [ stack ]

```

## ▶ en linux con linkado estático

```

08048000   472K r-x-- /home/antonio/S02/Practicas/a.out
080be000     4K rw--- /home/antonio/S02/Practicas/a.out
080bf000  144K rw--- [ anon ]
b7ffa000     8K rw--- [ anon ]
b7ffc000     4K r-x-- [ anon ]
bf7ec000    92K rw--- [ stack ]

```

tras asignarse 100M de memoria ...

▶ en solaris para x86

```

08046000      8K rwx--   [ stack ]
08050000     44K r-x--   /home/antonio/so2tex/Practicas/a.out
0806A000      4K rwx--   /home/antonio/so2tex/Practicas/a.out
0806B000    97672K rwx--   [ heap ]
D16D0000      4K rwx--   [ anon ]
D16E0000     740K r-x--   /lib/libc.so.1
D17A9000     24K rw---   /lib/libc.so.1
D17AF000      8K rw---   /lib/libc.so.1
D17C0000     24K rwx--   [ anon ]
D17CA000    132K r-x--   /lib/ld.so.1
D17FB000      4K rwx--   /lib/ld.so.1
D17FC000      8K rwx--   /lib/ld.so.1

```

▶ en solaris para sparc

```

00010000     56K read/exec      /export/home/afyanez/Practicas/a.out
0002C000      8K read/write/exec /export/home/afyanez/Practicas/a.out
0002E000    97672K read/write/exec [ heap ]
FF280000    664K read/exec      /usr/lib/libc.so.1
FF334000    40K read/write/exec /usr/lib/libc.so.1
FF380000    16K read/exec      /usr/platform/sun4u/lib/libc_psr.so.1
FF3A0000     8K read/exec      /usr/lib/libdl.so.1
FF3B0000    160K read/exec      /usr/lib/ld.so.1
FF3E6000     8K read/write/exec /usr/lib/ld.so.1
FF3E8000     8K read/write/exec [ anon ]
FFBEC000    16K read/write/exec [ stack ]

```



tras asignarse 100M de memoria ...

▶ en linux

```
08048000    36K r-x-- /home/antonio/so2tex/Practicas/a.out
08051000     4K rw--- /home/antonio/so2tex/Practicas/a.out
08052000   136K rw--- [ anon ]
b1f1d000  97664K rw--- [ anon ]
b7e7d000   1180K r-x-- /lib/tls/i686/cmov/libc-2.3.6.so
b7fa4000    20K r---- /lib/tls/i686/cmov/libc-2.3.6.so
b7fa9000     8K rw--- /lib/tls/i686/cmov/libc-2.3.6.so
b7fab000    12K rw--- [ anon ]
b7fbb000    16K rw--- [ anon ]
b7fbf000     4K r-x-- [ anon ]
b7fc0000    84K r-x-- /lib/ld-2.3.6.so
b7fd5000     8K rw--- /lib/ld-2.3.6.so
bf8a0000    88K rw--- [ stack ]
```

▶ en linux con linkado estático

```
08048000    472K r-x-- /home/antonio/S02/Practicas/a.out
080be000     4K rw--- /home/antonio/S02/Practicas/a.out
080bf000   144K rw--- [ anon ]
b209b000  97668K rw--- [ anon ]
b7ffc000     4K r-x-- [ anon ]
bf7ec000    92K rw--- [ stack ]
```

tras crear una zona de memoria compartida ...

▶ en solaris para x86

```
08024000    144K rwx--    [ stack ]
08050000     44K r-x--    /home/antonio/so2tex/Practicas/a.out
0806A000     4K rwx--    /home/antonio/so2tex/Practicas/a.out
0806B000   97672K rwx--    [ heap ]
D1693000    236K rwx--    [ shmid=0xe ]
D16D0000     4K rwx--    [ anon ]
D16E0000    740K r-x--    /lib/libc.so.1
D17A9000    24K rw---    /lib/libc.so.1
D17AF000     8K rw---    /lib/libc.so.1
D17C0000    24K rwx--    [ anon ]
D17CA000   132K r-x--    /lib/ld.so.1
D17FB000     4K rwx--    /lib/ld.so.1
D17FC000     8K rwx--    /lib/ld.so.1
```

▶ en solaris para sparc

```
00010000    56K read/exec    /export/home/afyanez/Practicas/a.out
0002C000     8K read/write/exec /export/home/afyanez/Practicas/a.out
0002E000   97672K read/write/exec    [ heap ]
FF240000    240K read/write/exec/shared [ shmid=0x191 ]
FF280000    664K read/exec    /usr/lib/libc.so.1
FF334000    40K read/write/exec    /usr/lib/libc.so.1
FF380000    16K read/exec    /usr/platform/sun4u/lib/libc_psr.so.1
FF3A0000     8K read/exec    /usr/lib/libdl.so.1
FF3B0000   160K read/exec    /usr/lib/ld.so.1
FF3E6000     8K read/write/exec    /usr/lib/ld.so.1
FF3E8000     8K read/write/exec    [ anon ]
FFBCC000   144K read/write/exec    [ stack ]
```

tras crear una zona de memoria compartida ...

▶ en linux con linkado estático

```
08048000 472K r-x-- /home/antonio/S02/Practicas/a.out
080be000 4K rw--- /home/antonio/S02/Practicas/a.out
080bf000 144K rw--- [ anon ]
b2060000 236K rw-s- [ shmid=0xf8019 ]
b209b000 97668K rw--- [ anon ]
b7ffc000 4K r-x-- [ anon ]
bf7dc000 156K rw--- [ stack ]
```

▶ en linux

```
08048000 36K r-x-- /home/antonio/so2tex/Practicas/a.out
08051000 4K rw--- /home/antonio/so2tex/Practicas/a.out
08052000 136K rw--- [ anon ]
blee2000 236K rw-s- [ shmid=0x3c800f ]
b1f1d000 97664K rw--- [ anon ]
b7e7d000 1180K r-x-- /lib/tls/i686/cmov/libc-2.3.6.so
b7fa4000 20K r---- /lib/tls/i686/cmov/libc-2.3.6.so
b7fa9000 8K rw--- /lib/tls/i686/cmov/libc-2.3.6.so
b7fab000 12K rw--- [ anon ]
b7fbb000 16K rw--- [ anon ]
b7fbf000 4K r-x-- [ anon ]
b7fc0000 84K r-x-- /lib/ld-2.3.6.so
b7fd5000 8K rw--- /lib/ld-2.3.6.so
bf891000 148K rw--- [ stack ]
```

tras mapear un fichero de 152739840 bytes ...

▶ en solaris para x86

```
08024000    144K rwx--    [ stack ]
08050000    44K r-x--    /home/antonio/so2tex/Practicas/a.out
0806A000     4K rwx--    /home/antonio/so2tex/Practicas/a.out
0806B000   97672K rwx--    [ heap ]
C8400000  149160K r----    dev:102,7 ino:29125
D1693000    236K rwx-s-    [ shmid=0xe ]
D16D0000     4K rwx--    [ anon ]
D16E0000    740K r-x--    /lib/libc.so.1
D17A9000    24K rw---    /lib/libc.so.1
D17AF000     8K rw---    /lib/libc.so.1
D17C0000    24K rwx--    [ anon ]
D17CA000   132K r-x--    /lib/ld.so.1
D17FB000     4K rwx--    /lib/ld.so.1
D17FC000     8K rwx--    /lib/ld.so.1
```

▶ en solaris para sparc

```
00010000    56K read/exec    /export/home/afyanez/Practicas/a.out
0002C000     8K read/write/exec /export/home/afyanez/Practicas/a.out
0002E000   97672K read/write/exec    [ heap ]
F6000000  149160K read    dev:136,5 ino:74372
FF240000    240K read/write/exec/shared [ shmid=0x191 ]
FF280000   664K read/exec    /usr/lib/libc.so.1
FF334000    40K read/write/exec    /usr/lib/libc.so.1
FF380000    16K read/exec    /usr/platform/sun4u/lib/libc_psr.so.1
FF3A0000     8K read/exec    /usr/lib/libdl.so.1
FF3B0000   160K read/exec    /usr/lib/ld.so.1
FF3E6000     8K read/write/exec    /usr/lib/ld.so.1
FF3E8000     8K read/write/exec    [ anon ]
FFBCC000   144K read/write/exec    [ stack ]
```

tras mapear un fichero de 152739840 bytes ...

▶ en linux con linkado estático

```
08048000    472K r-x-- /home/antonio/S02/Practicas/a.out
080be000     4K rw--- /home/antonio/S02/Practicas/a.out
080bf000    144K rw--- [ anon ]
a8eb6000 149160K r---- /home/antonio/S02/Practicas/fichero.tar
b2060000    236K rw-s- [ shmid=0xf8019 ]
b209b000   97668K rw--- [ anon ]
b7ffc000     4K r-x-- [ anon ]
bf7dc000    156K rw--- [ stack ]
```

▶ en linux

```
08048000     36K r-x-- /home/antonio/so2tex/Practicas/a.out
08051000     4K rw--- /home/antonio/so2tex/Practicas/a.out
08052000    136K rw--- [ anon ]
a8d38000 149160K r---- /home/antonio/so2tex/Practicas/fichero.tar
b1ee2000    236K rw-s- [ shmid=0x3c800f ]
b1f1d000   97664K rw--- [ anon ]
b7e7d000   1180K r-x-- /lib/tls/i686/cmov/libc-2.3.6.so
b7fa4000    20K r---- /lib/tls/i686/cmov/libc-2.3.6.so
b7fa9000     8K rw--- /lib/tls/i686/cmov/libc-2.3.6.so
b7fab000    12K rw--- [ anon ]
b7fbb000    16K rw--- [ anon ]
b7fbf000     4K r-x-- [ anon ]
b7fc0000    84K r-x-- /lib/ld-2.3.6.so
b7fd5000     8K rw--- /lib/ld-2.3.6.so
bf891000   148K rw--- [ stack ]
```

tras crear otra zona de memoria compartida ...

▶ en solaris para x86

```

08024000    144K rwx--    [ stack ]
08050000    44K r-x--    /home/antonio/so2tex/Practicas/a.out
0806A000     4K rwx--    /home/antonio/so2tex/Practicas/a.out
0806B000   97672K rwx--    [ heap ]
C6800000   27920K rwxs-    [ shmid=0xf ]
C8400000  149160K r----    dev:102,7 ino:29125
D1693000    236K rwxs-    [ shmid=0xe ]
D16D0000     4K rwx--    [ anon ]
D16E0000    740K r-x--    /lib/libc.so.1
D17A9000    24K rw---    /lib/libc.so.1
D17AF000     8K rw---    /lib/libc.so.1
D17C0000    24K rwx--    [ anon ]
D17CA000   132K r-x--    /lib/ld.so.1
D17FB000     4K rwx--    /lib/ld.so.1
D17FC000     8K rwx--    /lib/ld.so.1

```

▶ en solaris para sparc

```

00010000    56K read/exec    /export/home/afyanez/Practicas/a.out
0002C000     8K read/write/exec /export/home/afyanez/Practicas/a.out
0002E000   97672K read/write/exec [ heap ]
F6000000  149160K read      dev:136,5 ino:74372
FF1E0000   368K read/write/exec/shared [ shmid=0x2 ]
FF240000   240K read/write/exec/shared [ shmid=0x191 ]
FF280000   664K read/exec    /usr/lib/libc.so.1
FF334000   40K read/write/exec /usr/lib/libc.so.1
FF380000   16K read/exec    /usr/platform/sun4u/lib/libc_psr.so.1
FF3A0000    8K read/exec    /usr/lib/libdl.so.1
FF3B0000   160K read/exec    /usr/lib/ld.so.1
FF3E6000    8K read/write/exec /usr/lib/ld.so.1
FF3E8000    8K read/write/exec [ anon ]
FFBCC000   144K read/write/exec [ stack ]

```

tras crear otra zona de memoria compartida ...

▶ en linux con linkado estático

```
08048000    472K r-x-- /home/antonio/S02/Practicas/a.out
080be000     4K rw--- /home/antonio/S02/Practicas/a.out
080bf000    144K rw--- [ anon ]
a7372000  27920K rw-s- [ shmid=0x11001a ]
a8eb6000 149160K r---- /home/antonio/S02/Practicas/fichero.tar
b2060000    236K rw-s- [ shmid=0xf8019 ]
b209b000  97668K rw--- [ anon ]
b7ffc000     4K r-x-- [ anon ]
bf7dc000    156K rw--- [ stack ]
```

▶ en linux

```
08048000     36K r-x-- /home/antonio/so2tex/Practicas/a.out
08051000     4K rw--- /home/antonio/so2tex/Practicas/a.out
08052000    136K rw--- [ anon ]
a71f4000  27920K rw-s- [ shmid=0x3e0010 ]
a8d38000 149160K r---- /home/antonio/so2tex/Practicas/fichero.tar
b1ee2000    236K rw-s- [ shmid=0x3c800f ]
b1f1d000  97664K rw--- [ anon ]
b7e7d000   1180K r-x-- /lib/tls/i686/cmov/libc-2.3.6.so
b7fa4000    20K r---- /lib/tls/i686/cmov/libc-2.3.6.so
b7fa9000     8K rw--- /lib/tls/i686/cmov/libc-2.3.6.so
b7fab000    12K rw--- [ anon ]
b7fbb000    16K rw--- [ anon ]
b7fbf000     4K r-x-- [ anon ]
b7fc0000    84K r-x-- /lib/ld-2.3.6.so
b7fd5000     8K rw--- /lib/ld-2.3.6.so
bf891000   148K rw--- [ stack ]
```

tras mapear otra vez el fichero anterior ...

▶ en solaris para x86

```

08024000    144K rwx--    [ stack ]
08050000     44K r-x--    /home/antonio/so2tex/Practicas/a.out
0806A000     4K rwx--    /home/antonio/so2tex/Practicas/a.out
0806B000   97672K rwx--    [ heap ]
BD400000   149160K r----    dev:102,7 ino:29125
C6800000   27920K rwxs-    [ shmid=0xf ]
C8400000   149160K r----    dev:102,7 ino:29125
D1693000    236K rwxs-    [ shmid=0xe ]
D16D0000     4K rwx--    [ anon ]
D16E0000    740K r-x--    /lib/libc.so.1
D17A9000    24K rw---    /lib/libc.so.1
D17AF000     8K rw---    /lib/libc.so.1
D17C0000    24K rwx--    [ anon ]
D17CA000   132K r-x--    /lib/ld.so.1
D17FB000     4K rwx--    /lib/ld.so.1
D17FC000     8K rwx--    /lib/ld.so.1

```

▶ en solaris para sparc

```

00010000    56K read/exec    /export/home/afyanez/Practicas/a.out
0002C000     8K read/write/exec /export/home/afyanez/Practicas/a.out
0002E000   97672K read/write/exec    [ heap ]
ECC00000   149160K read    dev:136,5 ino:74372
F6000000   149160K read    dev:136,5 ino:74372
FF1E0000    368K read/write/exec/shared [ shmid=0x2 ]
FF240000    240K read/write/exec/shared [ shmid=0x191 ]
FF280000    664K read/exec    /usr/lib/libc.so.1
FF334000    40K read/write/exec /usr/lib/libc.so.1
FF380000    16K read/exec    /usr/platform/sun4u/lib/libc_psr.so.1
FF3A0000     8K read/exec    /usr/lib/libdl.so.1
FF3B0000    160K read/exec    /usr/lib/ld.so.1
FF3E6000     8K read/write/exec /usr/lib/ld.so.1
FF3E8000     8K read/write/exec [ anon ]
FFBCC000    144K read/write/exec [ stack ]

```



tras mapear otra vez el fichero anterior ...

▶ en linux con linkado estático

```
08048000    472K r-x-- /home/antonio/S02/Practicas/a.out
080be000     4K rw--- /home/antonio/S02/Practicas/a.out
080bf000    144K rw--- [ anon ]
9e1c8000 149160K r---- /home/antonio/S02/Practicas/fichero.tar
a7372000    27920K rw-s- [ shmid=0x11001a ]
a8eb6000 149160K r---- /home/antonio/S02/Practicas/fichero.tar
b2060000    236K rw-s- [ shmid=0xf8019 ]
b209b000    97668K rw--- [ anon ]
b7ffc000     4K r-x-- [ anon ]
bf7dc000    156K rw--- [ stack ]
```

▶ en linux

```
08048000     36K r-x-- /home/antonio/so2tex/Practicas/a.out
08051000     4K rw--- /home/antonio/so2tex/Practicas/a.out
08052000    136K rw--- [ anon ]
9e04a000 149160K r---- /home/antonio/so2tex/Practicas/fichero.tar
a71f4000    27920K rw-s- [ shmid=0x3e0010 ]
a8d38000 149160K r---- /home/antonio/so2tex/Practicas/fichero.tar
b1ee2000    236K rw-s- [ shmid=0x3c800f ]
b1f1d000    97664K rw--- [ anon ]
b7e7d000    1180K r-x-- /lib/tls/i686/cmov/libc-2.3.6.so
b7fa4000     20K r---- /lib/tls/i686/cmov/libc-2.3.6.so
b7fa9000     8K rw--- /lib/tls/i686/cmov/libc-2.3.6.so
b7fab000    12K rw--- [ anon ]
b7fbb000    16K rw--- [ anon ]
b7fbf000     4K r-x-- [ anon ]
b7fc0000    84K r-x-- /lib/ld-2.3.6.so
b7fd5000     8K rw--- /lib/ld-2.3.6.so
bf891000    148K rw--- [ stack ]
```

tras ejecutar una función recursiva que asigna memoria un elevado número de veces ...

```

▶ en solaris para x86
07AEE000    5480K rwx--    [ stack ]
08050000     44K r-x--    /home/antonio/so2tex/Practicas/a.out
0806A000     4K rwx--    /home/antonio/so2tex/Practicas/a.out
0806B000   102752K rwx--    [ heap ]
BD400000   149160K r----    dev:102,7 ino:29125
C6800000   27920K rwxs-    [ shmid=0xf ]
C8400000   149160K r----    dev:102,7 ino:29125
D1685000     4K rwxs-    [ anon ]
D1693000    236K rwxs-    [ shmid=0xe ]
D16D0000     4K rwx--    [ anon ]
D16E0000    740K r-x--    /lib/libc.so.1
D17A9000    24K rw---    /lib/libc.so.1
D17AF000     8K rw---    /lib/libc.so.1
D17C0000    24K rwx--    [ anon ]
D17CA000   132K r-x--    /lib/ld.so.1
D17FB000     4K rwx--    /lib/ld.so.1
D17FC000     8K rwx--    /lib/ld.so.1

▶ en solaris para sparc
00010000    56K read/exec    /export/home/afyanez/Practicas/a.out
0002C000     8K read/write/exec /export/home/afyanez/Practicas/a.out
0002E000  102752K read/write/exec [ heap ]
ECC00000  149160K read      dev:136,5 ino:74372
F6000000  149160K read      dev:136,5 ino:74372
FF1E0000   368K read/write/exec/shared [ shmid=0x2 ]
FF240000   240K read/write/exec/shared [ shmid=0x191 ]
FF280000   664K read/exec    /usr/lib/libc.so.1
FF334000   40K read/write/exec /usr/lib/libc.so.1
FF380000   16K read/exec    /usr/platform/sun4u/lib/libc_psr.so.1
FF3A0000    8K read/exec    /usr/lib/libdl.so.1
FF3B0000   160K read/exec    /usr/lib/ld.so.1
FF3E6000    8K read/write/exec /usr/lib/ld.so.1
FF3E8000    8K read/write/exec [ anon ]
FF5E6000   6184K read/write/exec [ stack ]

```

tras ejecutar una función recursiva que asigna memoria un elevado número de veces ...

▶ en linux con linkado estático

```
08048000    472K r-x-- /home/antonio/S02/Practicas/a.out
080be000     4K rw--- /home/antonio/S02/Practicas/a.out
080bf000    144K rw--- [ anon ]
9e1c8000 149160K r---- /home/antonio/S02/Practicas/fichero.tar
a7372000   27920K rw-s- [ shmid=0x11001a ]
a8eb6000 149160K r---- /home/antonio/S02/Practicas/fichero.tar
b2060000    236K rw-s- [ shmid=0xf8019 ]
b209b000   97668K rw--- [ anon ]
b7ffc000     4K r-x-- [ anon ]
bf2a6000   5492K rw--- [ stack ]
```

▶ en linux

```
08048000     36K r-x-- /home/antonio/so2tex/Practicas/a.out
08051000     4K rw--- /home/antonio/so2tex/Practicas/a.out
08052000   5152K rw--- [ anon ]
9e04a000 149160K r---- /home/antonio/so2tex/Practicas/fichero.tar
a71f4000   27920K rw-s- [ shmid=0x3e0010 ]
a8d38000 149160K r---- /home/antonio/so2tex/Practicas/fichero.tar
b1ee2000    236K rw-s- [ shmid=0x3c800f ]
b1f1d000   97664K rw--- [ anon ]
b7e7d000   1180K r-x-- /lib/tls/i686/cmov/libc-2.3.6.so
b7fa4000    20K r---- /lib/tls/i686/cmov/libc-2.3.6.so
b7fa9000     8K rw--- /lib/tls/i686/cmov/libc-2.3.6.so
b7fab000    12K rw--- [ anon ]
b7fbb000    16K rw--- [ anon ]
b7fbf000     4K r-x-- [ anon ]
b7fc0000    84K r-x-- /lib/ld-2.3.6.so
b7fd5000     8K rw--- /lib/ld-2.3.6.so
bf35b000   5484K rw--- [ stack ]
```

## memoria en System V R4: estructura `as`

La información mas relevante en la estructura `as` es

- ▶ primer segmento (región) en el espacio de direcciones (`struct seg *a_segs`)
- ▶ último segmento referenciado (`struct seg *a_seglast`)
- ▶ tamaño espacio virtual (`size_t a_size`)
- ▶ memoria física usada (`size_t a_rss`)
- ▶ informacio traducción direcciones (hardware address translation) (`struct hat a_hat`)

## Ejemplo struct as en OpenSolaris

```
struct as {
    kmutex_t a_contents; /* protect certain fields in the structure */
    uchar_t a_flags; /* as attributes */
    uchar_t a_vbits; /* used for collecting statistics */
    kcondvar_t a_cv; /* used by as_rangelock */
    structthat *a_hat; /* hat structure */
    structhrmstat *a_hrm; /* ref and mod bits */
    caddr_t a_userlimit; /* highest allowable address in this as */
    struct seg *a_seglast; /* last segment hit on the addr space */
    krwlock_t a_lock; /* protects segment related fields */
    size_t a_size; /* size of address space */
    struct seg *a_lastgap; /* last seg found by as_gap() w/ AS_HI (mmap) */
    struct seg *a_lastgaphl; /* last seg saved in as_gap() either for */
    /* AS_HI or AS_LO used in as_addseg() */
    avl_tree_t a_segtree; /* segments in this address space. (AVL tree) */
    avl_tree_t a_wpage; /* watched pages (procfs) */
    uchar_t a_updatedir; /* mappings changed, rebuild a_objectdir */
    timespec_t a_updatetime; /* time when mappings last changed */
    vnode_t**a_objectdir; /* object directory (procfs) */
    size_t a_sizedir; /* size of object directory */
    struct as_callback *a_callbacks; /* callback list */
    void *a_xhat; /* list of xhat providers */
    proc_t*a_proc; /* back pointer to proc */
};
```

## memoria en System V R4: estructura *seg*

La estructura *seg* describe los segmentos del espacio de direcciones del proceso

- ▶ dirección virtual comienzo del segmento (`addr_t s_base`)
- ▶ tamaño del segmento (`unsigned s_size`)
- ▶ referencia a la estructura *as* que contiene este segmento (`struct as *s_as`)
- ▶ punteros para mantener la lista de estructuras *seg* que configuran el espacio de direcciones del proceso (`struct seg *s_next, *s_prev`)
- ▶ array de punteros a las posibles operaciones sobre el segmento (`struct seg_ops *s_ops`)
- ▶ referencia a la estructura *segvn\_data* con los detalles específicos de este segmento (`void *s_data`)

## Ejemplo struct seg en OpenSolaris

```
struct seg {
    caddr_ts_base;    /* base virtual address */
    size_ts_size;     /* size in bytes */
    uint_ts_szc;      /* max page size code */
    uint_ts_flags;    /* flags for segment, see below */
    structas *s_as;   /* containing address space */
    avl_node_t s_tree; /* AVL tree links to segs in this as */
    structseg_ops *s_ops; /* ops vector: see below */
    void *s_data;     /* private data for instance */
};
```

## memoria en System V R4: estructura *segvn\_data*

- ▶ la estructura *segvn\_data*, accesible desde la estructura *seg* contiene los detalles específicos del segmento
  - ▶ protección del segmento (miembro `unsigned char prot`): indica qué accesos están permitidos al segmento (lectura escritura o ejecución)
  - ▶ protección de las páginas (miembro `unsigned char pageprot`): indica si deben comprobarse los bits de protección de cada página
  - ▶ indicación de si se ha reservado *swap* para este segmento `size_t swresv`
  - ▶ tipo de compartición del segmento (miembro `type`: `MAP_PRIVATE`, `MAP_SHARED`)
  - ▶ si el segmento es un segmento asociado a un *vnodo*, una referencia a dicho *vnodo*, así como el *offset*, figuran en esta estructura en los miembros `vp` y `offset`
  - ▶ si el segmento está formado por páginas anónimas la información relativa a dichas páginas esta accesible a través de `struct anon_map *amp`



## Ejemplo struct `segvn_data` en OpenSolaris

```
typedef struct segvn_data {
    krwlock_t lock;          /* protect segvn_data and vpage array */
    kmutex_t segp_slock;    /* serialize insertions into seg_pcachel */
    uchar_t pageprot;       /* true if per page protections present */
    uchar_t prot;           /* current segment prot if pageprot == 0 */
    uchar_t maxprot;        /* maximum segment protections */
    uchar_t type;           /* type of sharing done */
    u_offset_t offset;      /* starting offset of vnode for mapping */
    struct vnode *vp;       /* vnode that segment mapping is to */
    ulong_t anon_index;     /* starting index into anon_map anon array */
    struct anon_map *amp;   /* pointer to anon share structure, if needed */
    struct vpage *vpage;    /* per-page information, if needed */
    struct cred *cred;      /* mapping credentials */
    size_t swresv;          /* swap space reserved for this segment */
    uchar_t advice;         /* madvise flags for segment */
    uchar_t pageadvice;     /* true if per page advice set */
    ushort_t flags;         /* flags - from sys/mman.h */
    ssize_t softlockcnt;    /* # of pages SOFTLOCKED in seg */
    lgrp_mem_policy_info_t policy_info; /* memory allocation policy */
} segvn_data_t;
```

## memoria en System V R4: estructura *anon\_map*

- ▶ la estructura *anon\_map* permite al sistema operativo encontrar las páginas asociadas a un segmento dado
- ▶ la estructura *anon\_map* contiene, entre otras cosas)
  - ▶ un contador de referencias
  - ▶ el tamaño del espacio mapeado por dicha estructura
  - ▶ array de punteros a la estructuras que representan cada página
  - ▶ indicador de espacio de intercambio reservado
- ▶ se utiliza una estructura *anon* para cada página de un segmento constituido por páginas anónimas

## memoria en System V R4: estructura *anon*

- ▶ en la estructura *anon\_map* hay un array de punteros a estructuras *anon*. Elementos consecutivos de este array mapean bloques de direcciones virtuales consecutivas
- ▶ los elementos mas relevantes de la estructura *anon* son
  - ▶ contador de referencias `int an_refcnt`
  - ▶ referencia a la estructura *page* que describe la página `struct page *an_page`
  - ▶ puntero para mantener la lista de estructuras *anon* libres `struct anon *an_next`
  - ▶ puntero a la array de estructuras *anon* `struct anon *an_bap`

## Ejemplo struct anon\_map y struct anon en OpenSolaris

```
struct anon_map {
    krwlock_t a_rwlock; /* protect anon_map and anon array */
    size_t size; /* size in bytes mapped by the anon array */
    struct anon_hdr *ahp; /* anon array header pointer, containing */
                        /* anon pointer array(s) */
    size_t swresv; /* swap space reserved for this anon_map */
    ulong_t refcnt; /* reference count on this structure */
    ushort_t a_szc; /* max szc among shared processes */
    void *locality; /* lgroup locality info */
    struct kshmid *a_sp; /* kshmid if amp backs sysV, or NULL */
};

struct anon {
    struct vnode *an_vp; /* vnode of anon page */
    struct vnode *an_pvp; /* vnode of physical backing store */
    anoff_t an_off; /* offset of anon page */
    anoff_t an_poff; /* offset in vnode */
    struct anon *an_hash; /* hash table of anon slots */
    int an_refcnt; /* # of people sharing slot */
};
```

## Ejemplo struct anon\_map en Unixware 7

```

struct anon_map{
    u_int refcnt;           /*reference count on this structure */
    u_size;                /* size in bytes mapped by the anon array */
    struct anon **anon;    /* pointer to an array of anon * pointers */
    u_int swresv;          /* swap space reserved for this anon_map */
    struct simplelock mutex; /* Multiprocessing lock for segment manipulation */
};

```

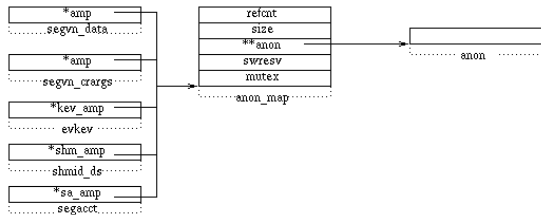

STRUCTURE anon\_map

## Ejemplo struct anon\_map en OpenBSD

```
struct vm_amap {
    simple_lock_data_t am_l; /* simple lock [locks all vm_amap fields] */
    int am_ref;              /* reference count */
    int am_flags;           /* flags */
    int am_maxslot;         /* max # of slots allocated */
    int am_nslot;           /* # of slots currently in map ( <= maxslot) */
    int am_nused;           /* # of slots currently in use */
    int *am_slots;          /* contig array of active slots */
    int *am_bckpnr;         /* back pointer array to am_slots */
    struct vm_anon **am_anon; /* array of anonymous pages */
#ifdef UVM_AMAP_PPREF
    int *am_ppref;          /* per page reference count (if !NULL) */
#endif
};
```

## Ejemplo struct anon en Unixware 7

```

struct anon {
    u_int an_refcnt;          /* reference count */
    union {
        struct page *an_page; /* ''hint'' to the real page */
        struct anon *an_next; /* free list pointer */
    } un;                    /* union of page and anon */
    struct anon *an_bap;     /* pointer to real anon */
    int an_flag;            /* an_flag values */
    int an_use;             /* used for debuggin */
};

```

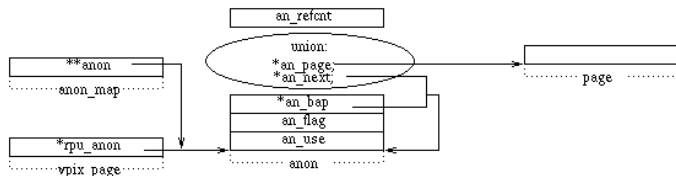

Structure anon

## Ejemplo struct anon openBSD

```
struct vm_anon {
    int an_ref;                /* reference count [an_lock] */
    simple_lock_data_t an_lock; /* lock for an_ref */
    union {
        struct vm_anon *an_nxt; /* if on free list [afreelock] */
        struct vm_page *an_page; /* if in RAM [an_lock] */
    } u;
    int an_swslot;            /* drum swap slot # (if != 0)
                             [an_lock. also, it is ok to read
                             an_swslot if we hold an_page PG_BUSY] */
};
```



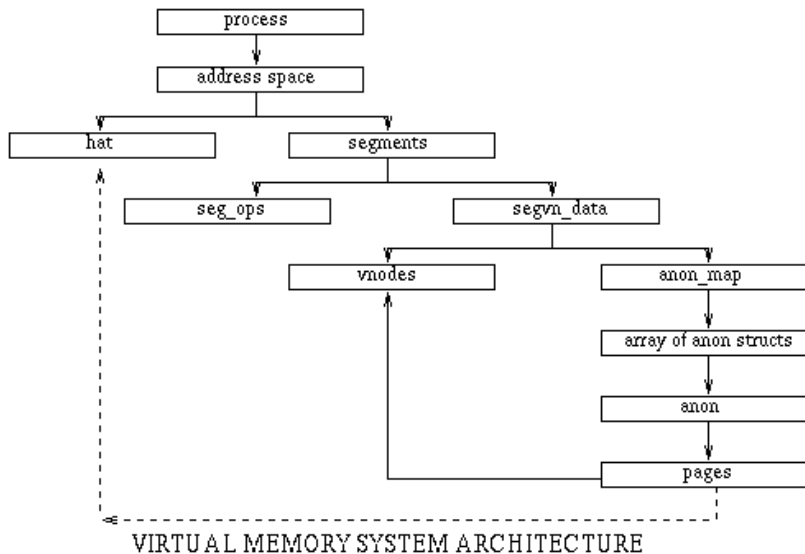

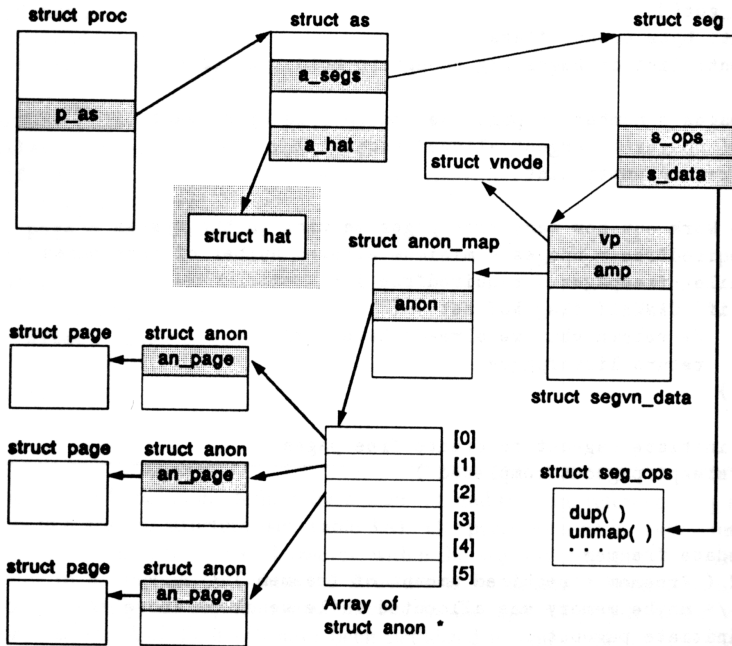

## Introducción

## Espacio de direcciones de los procesos

## Organización de la memoria física

struct pageac

struct page

## Robo de páginas e intercambio

## memoria física

- ▶ la memoria física se utiliza
  - ▶ código del kernel
  - ▶ datos del kernel
  - ▶ datos dinámicos del kernel: en SVR4 muchas de la estructuras que en otras versiones eran un array, se asignan dinámicamente: p.e. las estructuras `proc`. (`kmem_alloc()`, `kmem_free()`)
  - ▶ páginas de usuario

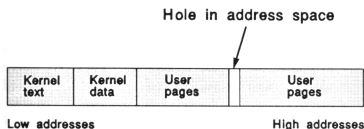

- ▶ El código y los datos de kernel no se paginan.
- ▶ La disposición de la memoria física esta descrita por un array de estructuras `page_ac` llamado `pageac_table[]`. (para una disposición de memoria como la de la página siguiente el array tendría dos elementos)

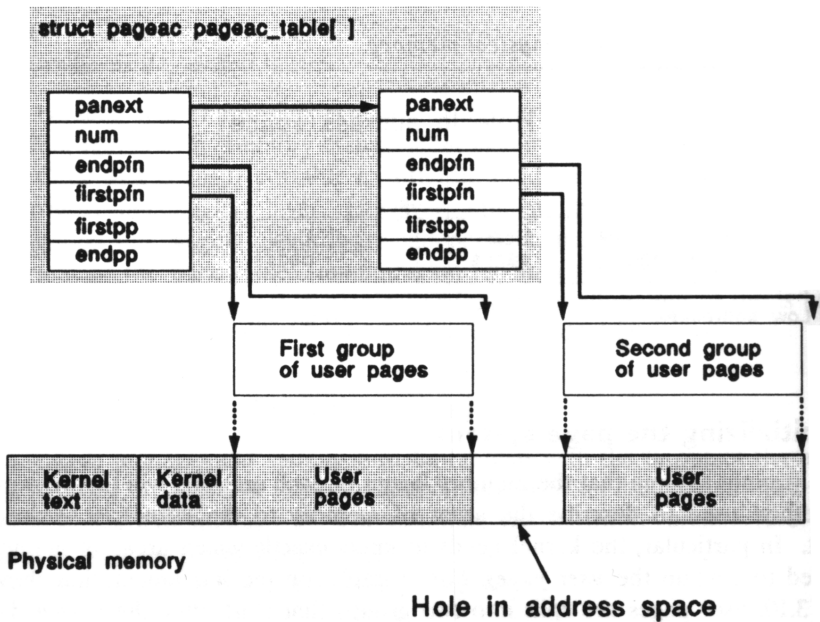

## struct pageac

```

struct pageac{
    struct pageac *panext; /*siguiente*/
    unsigned num;        /*paginas controladas por esta tabla*/
    unsigned firstpfn; /*marco de la primera pagina en el area*/
    unsigned endpfn;    /*ultimo +1*/
    struct page *firstpp; /*puntero a la estructura page */
                        /*de la primera pagina del area*/
    struct page *endpp;  /*puntero a la ultima*/
};                       /*firstpp +num*/

```

- Para cada página de la memoria física hay una estructura *page* en la memoria del kernel que contiene información de esa página.

## struct page

La información contenida en la estructura *page* que describe cada página es la siguiente:

- ▶ **p\_lock** página ocupada, hay una operación en curso
- ▶ **p\_want** hay algún proceso en espera por esa página
- ▶ **p\_free** está libre, en la FREELIST
- ▶ **p\_intrans** pendiente de operación e/s. No puede ser hurtada al proceso
- ▶ **p\_gone** el proceso la ha liberado pero todavía no está en la FREELIST
- ▶ **p\_mod, p\_ref** copia de los bits de modificada y referenciada
- ▶ **p\_pagein** debe traerse de memoria secundaria
- ▶ **p\_age** usado por *paged*

## struct page

- ▶ **p\_vnode** si la página corresponde a código o un fichero mapeado, puntero al *inodo* de este
- ▶ **p\_hash** para encontrar rápidamente las páginas asociadas a un *vnodo*
- ▶ **p\_offset** *offset* en el *vnodo*
- ▶ **p\_next, p\_prev** siguiente y anterior en la FREELIST
- ▶ **p\_vpnext, p\_vpprev** siguiente y anterior en la lista *vnodo*
- ▶ **p\_mapping** información de HAT
- ▶ **p\_keepcont** procesos que usan esta página



## struct page

- ▶ cada página puede estar en una de las siguientes listas
  - ▶ lista `hash vnode`: las páginas asociadas a un *vnodo* se mantienen en una lista donde están encadenadas todas las asociadas a un *vnodo* y en una lista *hash* para que en caso de fallo de página el acceso sea más rápido
  - ▶ FREE LIST: libres y que pueden ser asignadas a los procesos. Son puestas por el proceso de robo de páginas o por el kernel o cuando un proceso termina
  - ▶ cache list: como la FREE LIST, salvo que sus contenidos son válidos y pueden ser recuperadas. Son puestas por el proceso del robo de páginas
- ▶ las páginas de código o de un fichero mapeado tienen asociación con un *vnodo*, son *vnodo pages*. El sistema no les asigna intercambio
- ▶ las páginas que no tienen asociación con un *vnodo* se llaman anónimas (p.e. datos y pila). Se asocian al *vnodo* del dispositivo de intercambio.

## Introducción

Espacio de direcciones de los procesos

Organización de la memoria física

Robo de páginas e intercambio

paged

sched

# paged

- ▶ *paged* es el proceso que se encarga de *robar* páginas a los procesos
- ▶ la periodicidad con que se despierta depende de la cantidad de memoria libre en el sistema
  - ▶ si la memoria libre es mayor que el valor *lotsfree*, no se despierta
  - ▶ si la memoria libre es menor que *desfree*, *paged* se despierta con cada ciclo de reloj. Por defecto *desfree* suele valer 6.25% de la memoria física.
  - ▶ si la memoria libre esta comprendida entre *desfree* y *lotsfree*, *paged* se despierta 4 veces por segundo.

# paged

- ▶ *paged* examina las páginas circularmente con 2 índices: *fronthead* y *backhand*
  - ▶ *fronthead*. Si la página examinada con este índice tiene el bit de referencia se lo quita, si no tiene el bit de referencia es liberada
  - ▶ *backhand*. Si la página examinada con este índice no tiene el bit de referencia es liberada
- ▶ las páginas que son referenciadas desde que se examinan con *fronthead* hasta que se examinan con *backhand* permanecen en memoria

# paged

- ▶ el número de páginas que *paged* examina en cada ejecución también está controlado por unos parámetros
  - ▶ si la memoria libre es *lotsfree*, *paged* examina *slowscan* páginas cada vez
  - ▶ si la memoria libre es *desfree*, *paged* examina *fastscan* páginas cada vez
  - ▶ si la memoria libre está comprendida entre *desfree* y *lotsfree* *paged* interpola linealmente entre *slowscan* y *fastscan* el número de páginas que tiene que examinar
- ▶ Cada vez que es liberada una página modificada es escrita a disco (dispositivo *swap*). el parámetro *maxpgio* limita el número de páginas que *paged* escribe a disco en cada ejecución

# paged

## RESUMIENDO

- ▶ la frecuencia con que se despierta es ejecuta *paged* depende de la cantidad de memoria libre en el sistema. Si mayor que *lotsfree* no se despierta, si menor que *desfree* se despierta con cada ciclo de reloj, en caso contrario 4 veces por segundo
- ▶ cada vez que se despierta *paged* escanea un número de páginas comprendido entre *slowscan* y *fastscan* dependiendo de la cantidad de memoria libre (comprendida entre *lotsfree* y *desfree*)
- ▶ las páginas que son referenciadas desde que son examinadas con *fronthand* hasta que se examinan con *backhand* permanecen en memoria
- ▶ *paged* volve a espera cuando ya ha examinado *desscan* páginas o ya ha hecho escribir a disco *maxpgio* páginas.
- ▶ *paged* se crea cuando el sistema arranca, tiene típicamente el pid 2 y corre siempre en modo kernel

# sched

```
bash-2.05$ ps -lp 0,2
```

F	S	UID	PID	PPID	C	PRI	NI	ADDR	SZ	WCHAN	TTY	TIME	CMD
19	T	0	0	0	0	0	SY	?	0		?	0:01	sched
19	S	0	2	0	0	0	SY	?	0		? ?	0:00	pageout

- ▶ Es posible que *paged* no pueda evitar la hiperpaginación, en ese caso se utiliza el proceso *sched*, que tiene pid 0
- ▶ si la cantidad de memoria libre desciende por debajo de GPGSLO *paged* llama a *sched*
- ▶ *sched* selecciona utiliza la función CL\_SWAPOUT() para seleccionar un proceso para intercambiar y libera todas las páginas de memoria asociadas a el. En la estructura *proc* del proceso indica que no es ejecible para ser ejecutado
- ▶ cuando la cantidad de memoria libre supera GPGSLO se vuelve a ejecutar *sched* y utiliza CL\_SWAPIN() para seleccionar un proceso para traer de nuevo a memoria
- ▶ los procesos en tiempo real no son nunca seleccionados, los procesos seleccionables son
  - ▶ los de menor prioridad
  - ▶ los que están en espera o parados